

acerpure

Serie **acerpure** cool

Purificador y circulador de aire 2 en 1

Manual del usuario

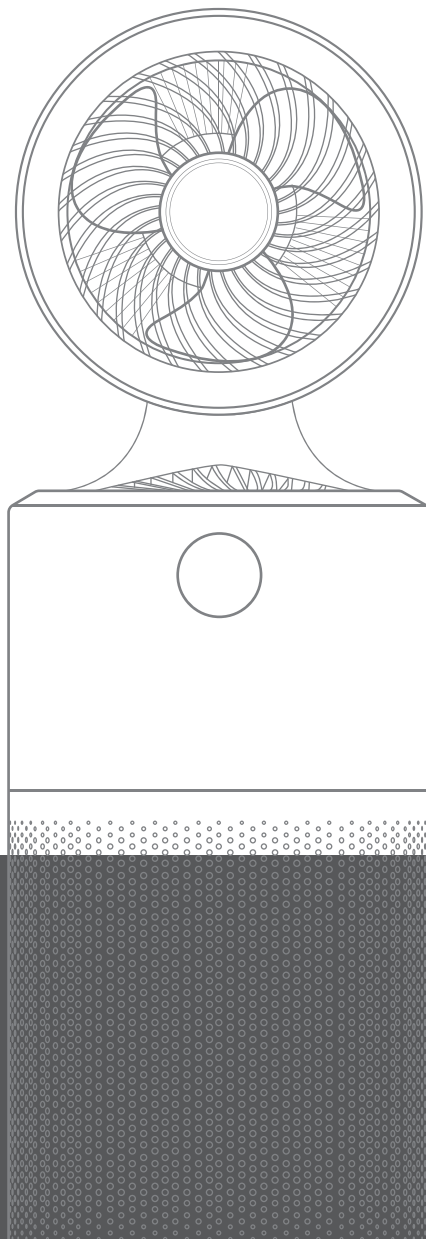

Modelo: AC551-50W

www.acerpure.com

Copyright © 2021 AcerPure Inc. Reservados todos los derechos.

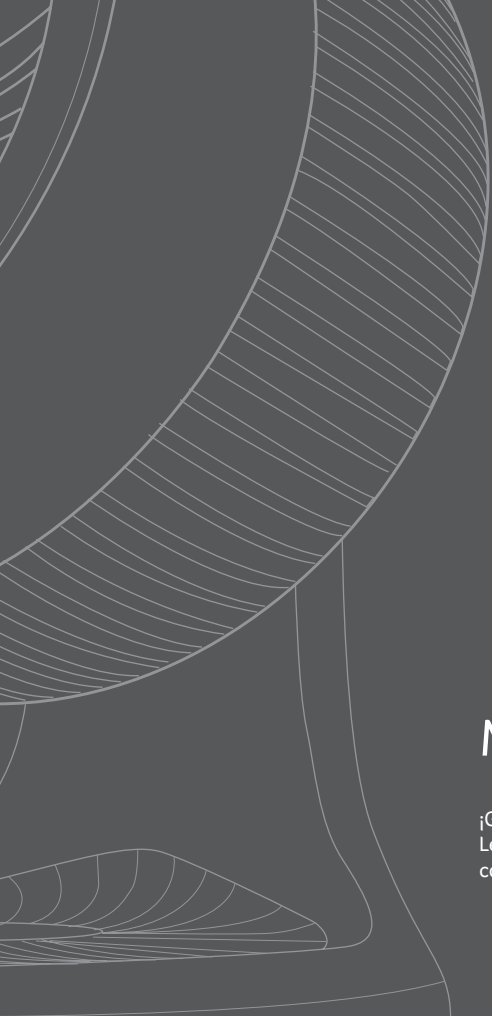

Manual del usuario

¡Gracias por haber elegido nuestro producto!
Lea atentamente este manual, utilice este producto
correctamente y guárdelo de forma adecuada.

Índice

Instrucciones de seguridad	05
Presentación del producto	06
Información general del producto	07
Botones de función	08
Presentación del panel	09
Conexión Wi-Fi de la aplicación acerpure Life	11
Desmontaje y mantenimiento	12
Comprobación de la calidad del aire	13
Precauciones relacionadas con la pila	13
Antes de llamar al servicio de atención al cliente	14
Especificaciones del producto e información de la empresa	15

Instrucciones de seguridad



Prohibido



Atención

<p>Este producto es adecuado para su uso en hogares y oficinas.</p> <p> No lo utilice para otros fines.</p> <p>El circulador y purificador de aire 2 en 1 está pensado para su utilización en climas templados y tropicales.</p>	<p>Antes de utilizarlo, compruebe que el cable de alimentación y el enchufe no estén dañados.</p> <p> Para evitar un mal contacto, no retuerza ni tire del cable de alimentación.</p>
<p> Antes de utilizarlo, compruebe si el voltaje de su toma de corriente es compatible con la etiqueta de voltaje del producto.</p>	<p>Desconecte la alimentación antes de desenchufar.</p> <p> No toque el enchufe con las manos mojadas para evitar el riesgo de descarga eléctrica.</p>
<p> No utilice este producto en lugares en los que objetos extraños, tales como cortinas, puedan ser aspirados por el circulador de aire, para evitar daños en el producto.</p>	<p> Se prohíbe estrictamente el uso de este producto sin un montaje adecuado; también se prohíbe introducir la mano u objetos afilados en la protección del circulador de aire para evitar que se produzcan accidentes. Los niños deben ser supervisados para asegurarse de que no juegan nunca con aparatos eléctricos.</p>
<p> No cuelgue la ropa en la protección del circulador de aire, y no utilice el circulador de aire en lugares con barreras o lugares inestables.</p>	<p> Este aparato puede ser utilizado por niños de 8 años en adelante y por personas con capacidades sensoriales, mentales o físicas reducidas siempre y cuando estén bajo la supervisión de un adulto y se le hayan proporcionado instrucciones sobre el uso del producto y se les haya advertido de los riesgos implícitos. No deje a los niños jugar con este producto. La limpieza y el mantenimiento del usuario no deben ser realizados por niños sin supervisión.</p>
<p> No pulverice líquidos como agentes volátiles o insecticidas sobre este producto.</p>	<p> No utilice este producto en lugares con temperatura alta (más de 40°C), con mucha humedad (como cuartos de baño), lugares con polvo o donde se puedan derramar fácilmente aceites de base ácida.</p>
<p>Si no va a utilizar el producto durante un período de tiempo prolongado, desenchufe el cable de alimentación, sobre todo si se producen inclemencias meteorológicas como tormentas eléctricas, rayos y otros peligros.</p> <p> Apague la corriente inmediatamente y desconecte el enchufe.</p>	<p> Este producto solamente requiere limpieza y un mantenimiento externos; no limpie la superficie con herramientas de limpieza ásperas y no la enjuague con agua directamente.</p>
<p> Si el producto se ha sumergido accidentalmente en el agua, deje de utilizarlo inmediatamente y póngase en contacto con el servicio de atención al cliente.</p>	<p> Si el producto funciona de forma anormal, como por ejemplo emitiendo ruidos, humo u olores, apáguelo inmediatamente, desenchúfelo y póngase en contacto con el servicio de atención al cliente.</p>
<p> Si el cable de alimentación está dañado, debe ser reemplazado por el fabricante, su agente de servicio, o por personal cualificado con el fin de evitar situaciones de peligro.</p>	<p> Para obtener la información de contacto del servicio de atención al cliente, consulte la información de la empresa proporcionada al final de este manual.</p>

*Asegúrese de que el ventilador esté desconectado de la red eléctrica antes de retirar la protección.

Presentación del producto

Accesorios incluidos con el producto



Instalación de la pila del mando a distancia

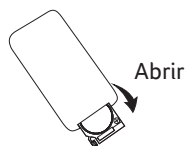

Abrir

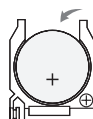

Instalar

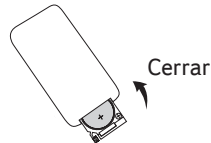

Cerrar

1. Retire la tapa de la pila presionando ligeramente el botón izquierdo y tirando de la tapa de la pila hacia abajo.

2. Coloque el lado positivo (+) de la pila hacia arriba.

3. Empuje la tapa de la pila hacia su salida original y ciérrala completamente.

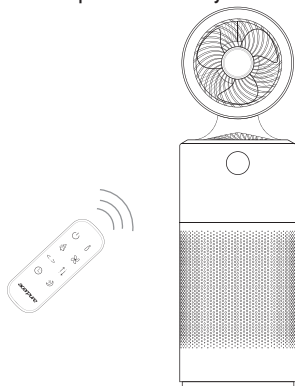

Precauciones a tener en cuenta con el mando a distancia

- El mando a distancia debe estar orientado directamente hacia el receptor (Coloque el mando a distancia hacia abajo y diríjalo hacia el panel de operaciones).
- El alcance de uso del mando a distancia es de aproximadamente 500 cm hacia el frente del receptor; si el mando a distancia no está orientado hacia el receptor, su alcance de uso se verá reducido.
- No coloque ningún obstáculo entre el receptor y el mando a distancia.
- Guarde el mando a distancia correctamente; evite que sufra golpes o caídas. Retire la pila cuando no vaya a utilizar el mando a distancia durante un periodo prolongado y guárdelo en un lugar seguro.

Información general del producto

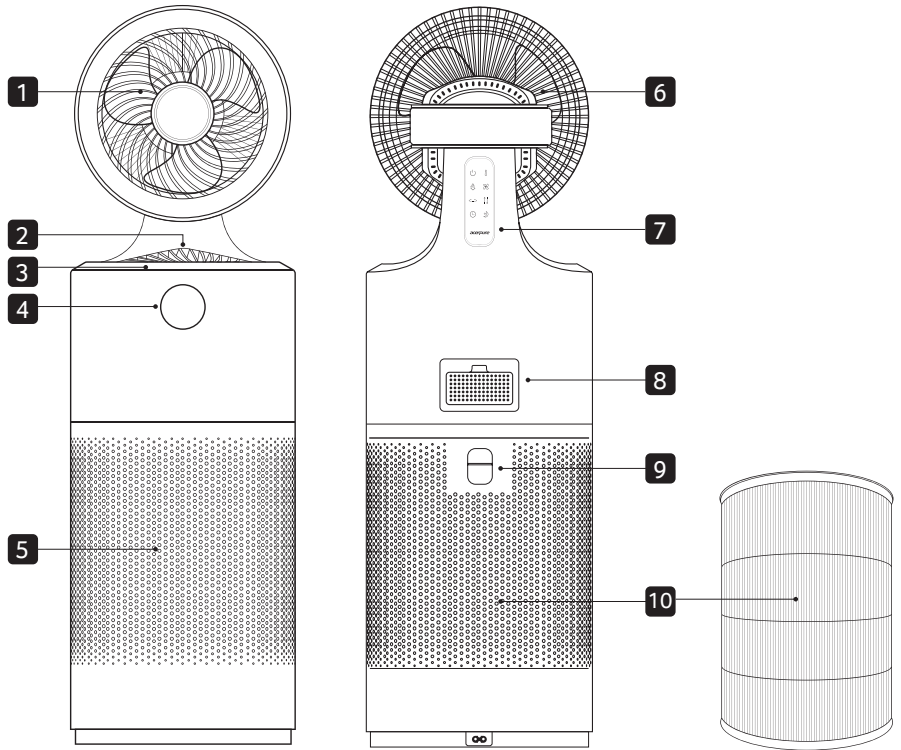

- 1** Protector frontal del ventilador de circulación
- 2** Salida de aire
- 3** Panel de control
- 4** Pantalla LCD
- 5** Entrada de aire
- 6** Protector trasero del ventilador de circulación
- 7** Imán del mando a distancia
- 8** Sensor de polvo (PM1.0 y PM2.5) y gas
- 9** Asa de la tapa del filtro
- 10** Filtro HEPA 4 en 1

Botones de función

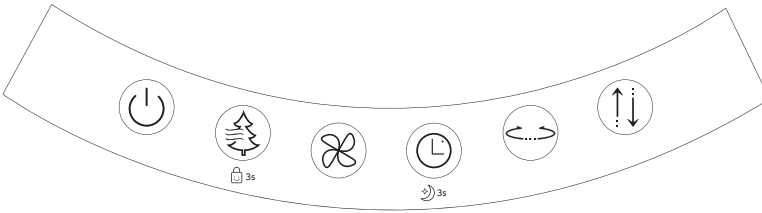

Encendido/Apagado

Le permite encender o apagar el producto.

*La función aniónica se libera al mismo tiempo que se enciende el purificador de aire.

*Cuando utilice este producto por primera vez (después de desconectar la alimentación, cada vez que se vuelva a conectar se considera que se utiliza por primera vez), espere 90 segundos para que el motor y el sensor se calibren. Mientras el motor se calibra, este producto oscilará automáticamente hacia la izquierda y la derecha, y el ventilador de circulación oscilará hacia arriba y hacia abajo.

• Funciones Wi-Fi

- ▶ Antes de registrar el producto: Mantenga pulsado el botón de encendido durante más de 3 segundos para activar el modo de registro de productos Wi-Fi.
- ▶ Reiniciar y desactivar: Después de activar la conexión Wi-Fi, pulse y mantenga pulsado el botón de encendido durante más de 3 segundos para reiniciar y desactivar la conexión Wi-Fi.



Velocidad del Purificador

Este producto tiene un total de cuatro etapas de velocidades de purificación (modo inteligente, bajo, medio, alto y modo turbo), puede ajustar la potencia del purificador de este producto según sus necesidades.

*Modo Inteligente: La intensidad de la velocidad del purificador (baja, media y alta) se ajusta automáticamente en función del estado de la calidad del aire (luz verde, luz amarilla, luz roja).

• Función de bloqueo

Mantenga pulsado el botón de velocidad del purificador durante 3 segundos para activar la función de bloqueo; manténgalo pulsado de nuevo durante 3 segundos para cancelar la función de bloqueo.



Velocidad de circulación

Este producto tiene 10 velocidades diferentes. Puede elegir la velocidad que desee según sus necesidades. Cuando se pulsa por undécima vez, el circulador de aire se apaga.



Temporizador de apagado

Puede preconfigurar el producto para que se apague automáticamente después de 1 hora, 2 horas, 4 horas, 8 horas y 12 horas.

• Modo silencioso

Mantenga pulsado el botón del temporizador de apagado durante 3 segundos para activar el modo silencioso; manténgalo pulsado de nuevo durante 3 segundos para cancelar el modo silencioso.

*Tenga en cuenta que después de activar el modo silencioso, la pantalla de este producto se apagará automáticamente después de 15 segundos, y el panel táctil también estará en modo silencioso.



Modo de oscilación hacia arriba y hacia abajo

Permite ajustar el circulador de aire de este producto para oscilar hacia arriba y hacia abajo; si lo pulsa por segunda vez, dejará de oscilar.



Modo de oscilación a la izquierda y a la derecha

Permite ajustar el cuerpo de este producto para que oscile hacia la izquierda y hacia la derecha, si lo pulsa por segunda vez dejará de oscilar.



Funcionamiento de la función de visualización de la calidad del aire

El valor inicial mostrado en el panel de este producto es PM2.5, utilizando este botón del mando a distancia, puede cambiar para mostrar el valor PM1.0, y pulsándolo por segunda vez apagará el panel de visualización de la calidad del aire.



Apagado del indicador de sustitución del filtro



Quando el filtro de este producto necesite ser reemplazado, el indicador de reemplazo del filtro se encenderá automáticamente; después de reemplazar el filtro, mantenga presionado el botón de encendido y el botón de velocidad del aire del purificador simultáneamente durante 3 segundos para apagar el indicador de reemplazo del filtro.

Presentación del panel

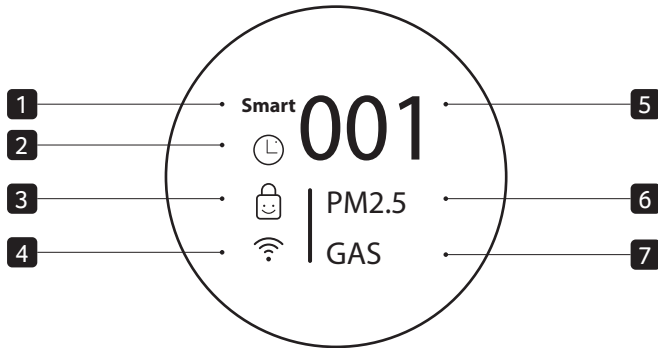

1 **Modo Inteligente**
Cuando el modo inteligente esté activado, el icono Smart en el panel permanecerá siempre encendido.

2 **Modo temporizador**
⌚ 1hora → ⌚ 2hora → ⌚ 4hora → ⌚ 8hora → ⌚ 12hora → ⊗
 *En el modo de temporizador, pulse el botón de apagado del temporizador para que se muestre la pantalla de cuenta atrás, vuelva a pulsarlo para cancelar el modo de temporizador.

3 **Modo de bloqueo**
Una vez activado el modo de bloqueo, el indicador se iluminará constantemente en el panel de la pantalla. Cuando se desactive, aparecerá ⊗ y luego dejará de mostrarse en el panel.



4 **Modo Wi-Fi**
Los indicadores parpadearán cuando esté activada la función Wi-Fi; después de que el dispositivo inteligente se conecte correctamente, el indicador permanecerá encendido en el panel de la pantalla.

5 **Visualización del valor PM2.5/PM1.0**
El valor inicial que aparece en el panel de este producto es PM2.5; con el mando a distancia se puede cambiar para mostrar el valor PM1.0.

6 **Visualización del estado de polvo**
Este producto utiliza tres indicadores de color (verde, amarillo y rojo) para mostrar el estado de la concentración de polvo PM2.5/PM1.0 (bueno, medio, malo).

7 **Visualización del estado de gas**
Este producto utiliza tres indicadores de color (verde, amarillo y rojo) para mostrar el estado del gas (bueno, medio, malo).

Presentación del panel

Descripción de otros iconos mostrados



Velocidad de circulación

En función de la velocidad del ventilador de circulación seleccionado, el valor (1-10) se mostrará en el panel.



Modo de oscilación a la izquierda y a la derecha

Después de habilitar el modo de oscilación a la izquierda y a la derecha se mostrará en el panel.



Modo silencioso

Después de activar el modo silencioso, se mostrará en el panel.



Mi modo favorito

Puede establecer los modos más utilizados como Mis Favoritos en la APP. Una vez activada esta función, se mostrará el indicador en el panel.



Indicador de sustitución del filtro

Sustituya el filtro cuando se ilumine este indicador.

*El estado del filtro se mostrará antes de que el producto se apague por completo.



Velocidad del Purificador

En función de la velocidad del purificador seleccionado, el valor (Smart, 1, 2, 3, Turbo) se mostrará en el panel.



Modo de oscilación hacia arriba y hacia abajo

Después de habilitar el modo de oscilación hacia arriba y hacia abajo se mostrará en el panel.



Actualización de firmware

Cuando el firmware del producto se esté actualizando, se mostrará el indicador en el panel.

! Cuando se actualice el firmware del producto, no apague el producto ni desenchufe el cable de alimentación.



Aviso de funcionamiento inusual

Cuando la tapa del filtro no esté cubierta correctamente en el producto, se mostrará en el panel esta advertencia

Conexión Wi-Fi-de la aplicación acerpure Life

Instale la aplicación acerpure Life en su dispositivo móvil para añadir cómodas funciones.

Instalación de acerpure Life

Busque e instale la aplicación acerpure Life desde App Store o Google Play en su dispositivo móvil.

Utilización de la aplicación acerpure Life

Esta función solo es aplicable para productos con función Wi-Fi.

- 1** Compruebe si su dispositivo móvil es compatible con la aplicación, y compruebe que esté encendido y conectado a una red Wi-Fi.
- 2** Abra la aplicación acerpure Life y siga las instrucciones para crear una nueva cuenta, si todavía no la tiene.
 - Antes de registrar el producto: Mantenga pulsado el botón de encendido durante más de 3 segundos para activar el modo de registro de productos Wi-Fi.
 - Reiniciar y desactivar: Después de activar la conexión Wi-Fi, pulse y mantenga pulsado el botón de encendido durante más de 3 segundos para reiniciar y desactivar la conexión Wi-Fi.
- 3** Siga las instrucciones que aparecen en pantalla para emparejar su aparato con la aplicación acerpure Life.

Nota

- La función Wi-Fi solamente es compatible con la frecuencia Wi-Fi 4 de 2,4 GHz.
- Al registrar el producto, asegúrese de que la conexión Wi-Fi del dispositivo móvil esté activada.
- Si es posible, instale el router inalámbrico cerca del producto. La intensidad de la señal dependerá de la ubicación y la distancia del router, y afectará a la velocidad de transmisión de datos desde el router al producto.
- Póngase en contacto con su proveedor de servicios de Internet para que le ayude a resolver problemas tales como la intensidad de la señal y la configuración de la red.
- Para obtener los mejores resultados, ajuste el protocolo de seguridad del router a WPA2. Si se utiliza el protocolo WEP, el producto puede no registrarse en la red.
- Indique el nombre de la red inalámbrica (SSID) con cualquier combinación alfanumérica. Para obtener los mejores resultados, no utilice caracteres especiales.
El SSID es lo que aparece en la lista cuando busca redes Wi-Fi disponibles en su dispositivo móvil.
- Conéctese exclusivamente a las redes inalámbricas que esté autorizado a utilizar. Las conexiones Wi-Fi no autorizadas son ilegales y pueden ser objeto de acciones legales.
- Estas instrucciones son exactas en el momento de su publicación. La aplicación acerpure Life puede ser modificada sin previo aviso a los usuarios.

Desmontaje y mantenimiento

Sustitución del filtro

El aparato debe estar desconectado de la red eléctrica.

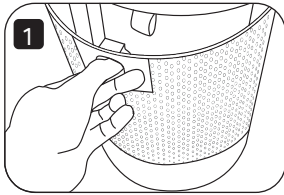

1. Después de apagar la alimentación y desconectar el cable de alimentación, tire del asa de la cubierta del filtro en la parte trasera del producto.

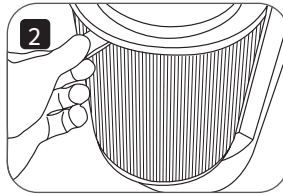

2. Retire el filtro y cámbielo por un filtro nuevo.

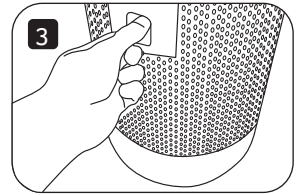

3. Coloque la cubierta del filtro en el producto.

* El tiempo de sustitución recomendado para el filtro es después de 3000 horas de uso.

* Cuando se encienda el indicador de sustitución del filtro, retire el filtro y sustitúyalo o límpielo, en función de su estado de limpieza.

* Después de volver a instalar el filtro en este producto, mantenga pulsados el botón de encendido y el botón de velocidad del viento del purificador simultáneamente durante 3 segundos para apagar el indicador de sustitución del filtro.

* Evite tirar del cable de alimentación durante el desmontaje para evitar que se rompa.

* Cuando utilice este producto por primera vez o sustituya un filtro nuevo, retire primero la bolsa de embalaje del filtro y, a continuación, comience a utilizar este producto.

Extracción del ventilador de circulación

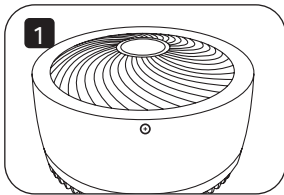

1. Desenrosque los tornillos situados debajo del ventilador.

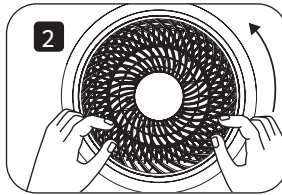

2. Gire la protección del ventilador en sentido contrario a las agujas del reloj y retire la protección.

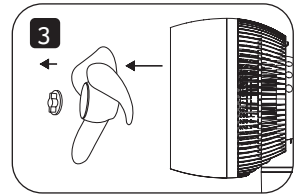

3. Gire la protección del aspa del ventilador y retirela.

Mantenimiento

Este producto solamente requiere una limpieza y un mantenimiento general externo (como se muestra en la figura).

⊘ No limpie con diluyente, tolueno, limpiadores ácidos, aceite para lámparas, alcohol o paños químicos para evitar la decoloración o el deterioro del producto.

⚠ Tenga en cuenta lo siguiente: Después del mantenimiento y la limpieza, espere a que el producto se seque completamente antes de conectar la alimentación para volver a utilizarlo o guardarlo. Si necesita guardar el producto, vuelva a colocar el producto en la caja de embalaje en el orden de embalaje original, y colóquelo en un lugar seco para su conservación.

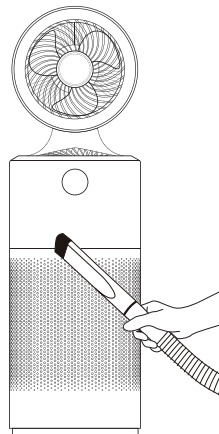

Utilice una aspiradora para eliminar el polvo de la salida y entrada de aire.

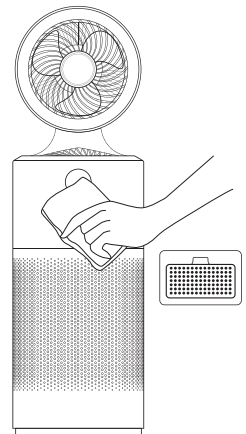

Utilice un paño suave para limpiar el exterior y la cubierta del sensor en la parte posterior del producto.

Comprobación de la calidad del aire

Puede comprobar la calidad del aire de la habitación consultando indicador de calidad del aire de este producto. Los colores de los indicadores en la siguiente tabla representan la limpieza de PM2.5, PM1.0 y Gas (olores).

Color del indicador	PM2.5 y PM1.0 (µg/m3)	Gas (olores)	Velocidad recomendada del purificador
Verde	0~15	Buena calidad	Bajo
Amarillo	16~35	Moderada	Calidad media
Rojo	>35	Calidad deficiente	Alto

Precauciones relacionadas con la pila

- No ponga la pila a una distancia que puedan alcanzar los bebés y los niños pequeños. Si usted o un niño/a se tragan accidentalmente la pila, consulte inmediatamente a un médico.
- En el improbable caso de que el líquido que sale de la pila le salpique los ojos, no se los frote y acuda a un médico inmediatamente después de lavarse con agua. Tenga en cuenta que puede causar ceguera.
- Si el líquido filtrado de la pila entra en contacto con la piel o la ropa, lave la zona afectada con agua inmediatamente. Tenga en cuenta que puede dejar una mancha en la ropa.
- Si quiere tirar la pila, siga el método de clasificación de la basura utilizado en su zona (utilice cinta adhesiva transparente para envolver los lados «+» y «-» cuando la deseche).
- Por favor, no intente recargar pilas no recargables.
- No mezcle diferentes tipos de pilas, ni pilas nuevas y usadas.
- No inserte las pilas con la polaridad incorrecta.
- Deseche de forma segura las pilas agotadas.
- Si el aparato va a ser almacenado sin uso durante un largo período de tiempo, deben de retirarse siempre las pilas.
- No cortocircuite los terminales de alimentación.
- **ADVERTENCIA:** Mantener fuera del alcance de los niños. La ingestión puede provocar quemaduras químicas, perforación de tejidos blandos y la muerte. Pueden producirse quemaduras graves en las 2 horas siguientes a la ingestión. Busque atención médica inmediatamente.

Antes de llamar al servicio de atención al cliente

Si detecta algún problema en el producto, compruebe lo siguiente antes de ponerse en contacto con el servicio de atención al cliente.

Problema	Causa probable	Solución
El producto no arranca.	Es posible que el enchufe no esté conectado a la toma de corriente.	Asegúrese de que la alimentación esté conectada a la toma de corriente.
Los botones del panel de control no responden.	La función de bloqueo puede estar activada.	Mantenga pulsado el botón de velocidad del purificador durante 3 segundos para desactivar la función de bloqueo.
El aire interior sigue mostrando un indicador de luz roja y no se puede purificar.	Puede haber demasiado polvo o partículas acumuladas en el filtro.	Limpie el filtro del purificador correctamente, o sustituya el filtro directamente.
	Puede haber suciedad alrededor del producto.	Retire las cosas que rodeen al producto.
	El producto debe colocarse en una esquina.	Mueva el producto y colóquelo en otro lugar.
	Puede haber demasiada ventilación.	Coloque el producto en un espacio interior adecuado para su uso, y evite colocarlo junto a una ventana ventilada.
	El aire interior puede estar muy contaminado.	Ventile primero la habitación y luego utilice este producto.
El producto hace mucho ruido.	Puede haberse acumulado polvo en el ventilador de circulación.	Limpie el protector del circulador de aire correctamente.
	Puede haber elementos atascados en el ventilador de circulación.	Retire el objeto extraño de la protección del circulador de aire.
	El suelo y el tablero donde se ha colocado el producto son irregulares o inestables.	Coloque el producto sobre un suelo plano o una mesa.
El producto no puede conectarse con la aplicación acerpure Life.	Es posible que el enchufe no esté bien conectado a la toma de corriente.	Enchufe correctamente la clavija de alimentación de este producto en la toma de corriente.
	Es posible que la red Wi-Fi (router inalámbrico) conectada al producto no funcione correctamente.	Apague el router inalámbrico y vuelva a encenderlo. Confirme si el router inalámbrico tiene problemas de conexión a Internet.
No se puede registrar o utilizar el producto desde la aplicación acerpure Life.	Es posible que la red Wi-Fi (router inalámbrico) conectada al producto no funcione correctamente.	Coloque el router inalámbrico más cerca del producto.
	Es posible que la red Wi-Fi (router inalámbrico) conectada al producto no funcione correctamente.	Apague el router inalámbrico y vuelva a encenderlo. Confirme si el router inalámbrico tiene problemas de conexión a Internet.

El producto y la aplicación acerpure Life tienen diferentes concentraciones de polvo.	Es posible que comprueben diferentes concentraciones de polvo.	Compruebe si el valor que aparece en el panel del producto es el mismo (PM1.0 o PM2.5) que aparece en la aplicación acerpure Life.
	Es posible que la aplicación acerpure Life no esté actualizada.	Vaya a Google Play Store o Apple App Store para actualizar la aplicación acerpure Life a la última versión.
El mando a distancia no funciona.	Puede que se haya agotado la pila.	Sustituya la pila. (Modelo aplicable: CR2032)
	El mando a distancia no alcanza al producto.	Cambie el ángulo y asegúrese de que el mando a distancia está orientado directamente hacia el receptor.

Especificaciones del producto y del filtro

Especificaciones del producto	
Nombre del producto	Purificador y circulador de aire 2 en 1
Modelo de producto	AC551-50W
Tensión nominal	220-240 V/50 Hz.
Potencia nominal	65 W
Peso neto	6,34 kg
Dimensiones del producto	253 x 253 x 850 mm
País de origen	China

Información de la empresa

acerpure

www.acerpure.com